

WESTBACK

VIBRATIONSSKYDD

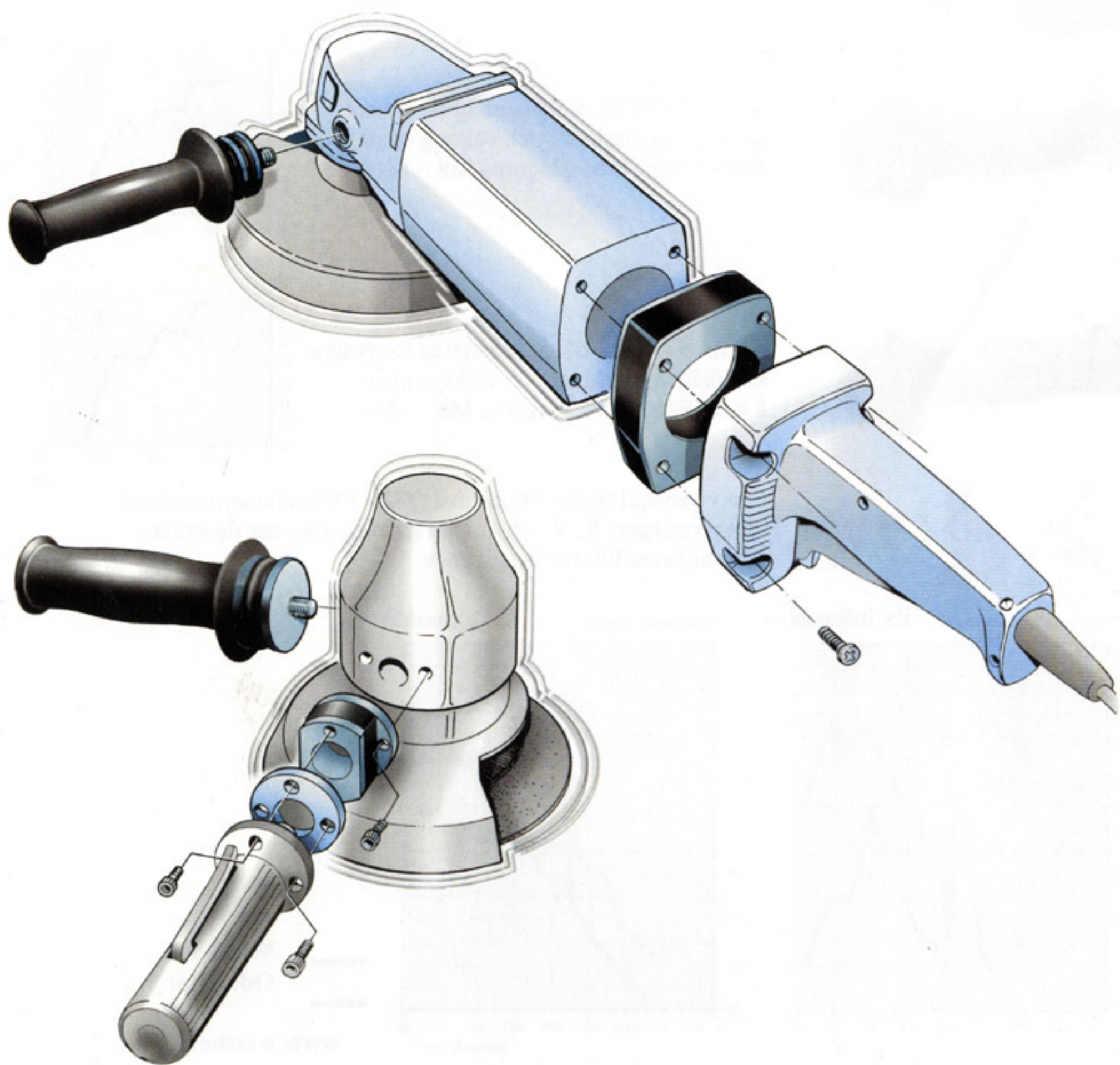

VIBRATIONSDÄMPARE

som förlänger den riskfria arbetstiden

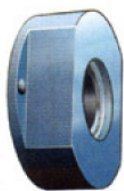

Art.nr 51 18 12. Bussning som passar reglagehandtaget på luftmaskiner och större verktyg. Ju högre vibrationer desto större avvibrering.



Bussning för elmaskiner (se förteckning) och verktyg. Den klarar EU:s direktiv om maskinsäkerhet och ligger under 2,5 M/S².



Art.nr. 54 10 95. Stödhandtag för lättare handhållna maskiner och verktyg **under** 8 kg. Finns med gängorna M8 – M14.

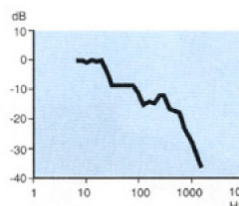

Art. nr. 54 10 96 Stödhandtag för lättare handhållna maskiner och verktyg under 8 kg. Finns med gängorna M8-M10. Avvibrerings-effekten är likvärdig som avvibrerande handtaget nr 541095.

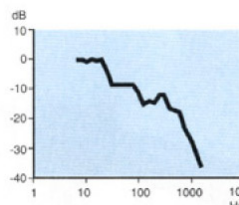

Art.nr. 54 10 95-60. Stödhandtag för tyngre handhållna maskiner och verktyg **över** 8 kg. Finns med gängorna M8 – M14.

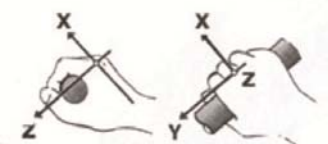
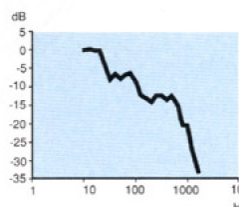

Frekvensvägd accelerationsnivå (M/S²). Vibrationerna mätes i tre riktningar: X, Y och Z. Den riktning som har de största vibrationerna blir utslagsgivande.

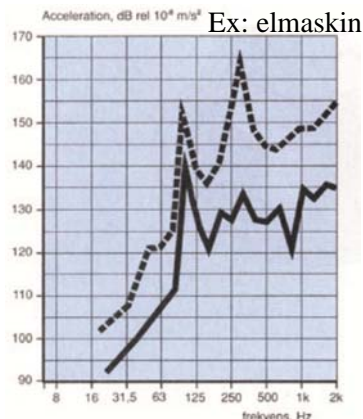
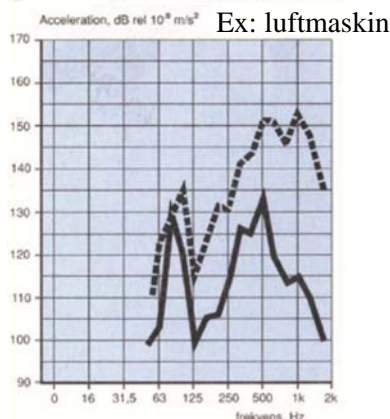

— Westback
 Odämpat

www.westback.se

WESTBACK
 Svenska Avvibrering AB

Roddargatan 36 • S-931 54 SKELLEFTEÅ • Sweden
 Telefon +46 910 52586 - 72 11 05 E-mail: westback@telia.com